

# User's Manual

## 用户使用手册

### Professional Power Amplifier



I-2x2000W

I-4x1300W



#### 目录表

重要安全事项和符号说明.....	1
前言 .....	2
前板功能介绍.....	3
后板功能介绍 (I-2x2000W).....	4
后板功能介绍 (I-4x1300W).....	5
产品连接说明 (I-2x2000W).....	6
产品连接说明 (I-4x1300W).....	7
技术指标.....	8
故障排除.....	9
保修条例.....	10
产品物质拆分表.....	10

## 重要安全事项

1. 阅读这些规定，注意所有警告，遵守这些规定。
2. 严禁在产品周围喷洒液体。请勿在产品上方放置液体容器，如花瓶等。可使用干布及风枪进行清洁。
3. 注意不要形成热风循环。按建议方法进行安装。
4. 不将产品安装在热源附近，尽可能保证环境气温在35°C以下。
5.  接地保护，当产品接通电源时，应采取相应的接地保护措施。
6. 请保护好电源线，防止其受到踩踏或挤压，尤其要注意插头、电源插座及其连接设备处。  
 警告：电源插头/设备耦合器作为电路切断装置，应保持随时可用。
7. 必须按照以下开关次序来使用该产品：（开）前级-功放、（关）功放-前级。
8. 通电前必须确保供电电压符合该产品的要求。
9. 若输入信号并接超过三台功放，建议使用信号分配器，以确保输入信号不失真。
10. 不要将功放的某一个声道的输出接口接到另一个通道的输入接口。不要将功放的输出并联或串联到另一台功放的输出接口。
11. 设计系统配置功放的时候，功放的功率应比音箱在相同阻抗下的标称功率大50%-100%，且小心使用桥接模式。
12. 在维修功放的时候，禁止在桥接状态下将示波器的探头 连接到功放的输出端，以免损坏功放和示波器。
13. 建议：1) 由于输出到音箱的电流较大，建议使用符合标准的NL4型音箱螺旋插头。  
2) 多台功放使用时应计算好合适的配电，以确保达到合格的使用环境。

## 安全说明

	输入/输出接驳线缆不可堆叠在产品排风扇口, 请置于功放两侧捆扎好!		本产品仅适用于海拔2000m以下安全使用。 (仅限于本公司的开关电源设备)
	非水平堆叠时，建议机尾排风口向上或直向排风口。		本产品仅适用于非热带气候条件下安全使用。
	工作环境气温应<35°C。		需经专业回收的物料，不能放置入垃圾桶。
	在工程调试时验证机柜内气温，在极限条件下，也应保持在35°C以下。		小心触电，非拥有相关资质的人员请勿擅自开盖维修。

 **警告** 为避免着火或电击，不要将产品暴露在雨中或潮湿的环境中。

## 欢迎

非常感谢您购买蜚声演出器材制造有限公司产品。本产品是公司专为大型体育场馆、大型演出、电影院、剧场的音响系统而设计。为了更好的发挥产品性能，请在使用前仔细阅读本手册。

## 开箱

请在拆开包装后，确认功放的外观没有在运输途中遭到损坏。确认功放的预设电压与使用地的交流电压额定值匹配（详细信息见功放背板印刷），建议您保留包装箱，以便在需要退还产品时使用。

## 支持与服务

请直接联系蜚声演出器材制造有限公司在当地的分销商，以获得快速的售后服务和技术支持，如有技术问题需要直接与制造商联系，可以通过以下方式：  
电子邮件：support@saechina.com  
传真：+86-757-8568-8191

## 重要的安全注意事项

蜚声演出器材制造有限公司的产品在设计时已经考虑到安全使用的要求，并遵照相关的国家的安全规定检验出厂，只有合格的产品才能出厂销售。但由于本产品内部有危险高电压和电量，因此请用户在使用前必须认真阅读本手册的注意事项。如果产品跌落、凹入、浸湿或者机体内部有部件松动，将会大大增加人被电击的危险。当发生以上问题时，请马上切断电源，然后将本产品送还指定的经销商进行检查维修！

## 配线配电

参考不同型号产品的耗散功率与供电/AC进行配线，建议用户搭配不低于以下的配线径规格，以获得更佳的综合性能。

### 标配电压：220V~

型号	耗散功率	配线径规格
I-2x2000W	3550W	≥2.5mm <sup>2</sup>
I-4x1300W	4560W	≥3.2mm <sup>2</sup>

## 产品介绍

- 本系列产品是一款全新的高效率和大功率的开关电源功放。与之前产品相比较它在音质上有了突破性的改进，带给您的将是全新声音的享受。
- 采用第二代Class I 电路拓扑，保持了纯模拟放大器的风格，同时具有类似于D类的高效率；
- 采用第三代稳压式开关电源，即使输入电压大幅波动时也能保持稳定、强劲的功率输出。

## 功放模块及开关电源模块选材优势

- 采用AI插件工艺，从而具有以下两个优点：
  - 1) 每一颗元件都有足够的余量；
  - 2) 在恶劣的环境中更能抵挡日积月累的灰尘对电路的影响；
- 功率管直接安装于散热器上（无云母片等介质绝缘导热）减小了功率管的热阻，可有效降低功率管的瞬升高温；
- 选用高品质可调电位器，尽可能的减少了模块之间的连接导线及接口；
- 以上这些细微的设计都是为了确保新一代产品更加稳定、可靠。

前面板

I-4x1300W指示灯说明

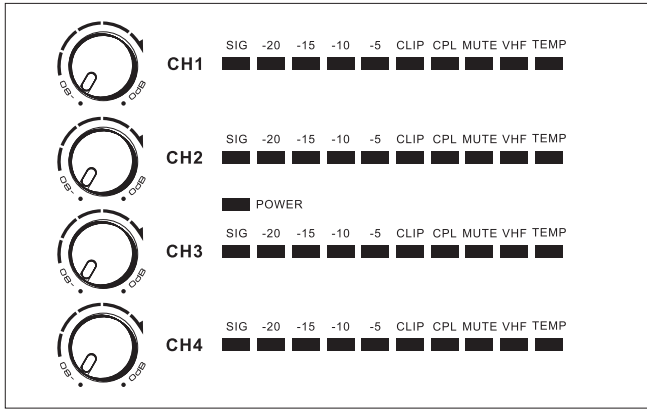

- TEMP → 当功放温度超过设定的保护范围时亮起
- MUTE → 任何一种保护电路动作时亮起
- VHF → 检测到连续高频信号将亮起
- CLIP → 削峰/失真压限电路动作时亮起
- CPL → 检测到峰值电流超出安全范围保护时亮起
- 5dB → 输出信号幅度距满功率约为-5dB
- 10dB → 输出信号幅度距满功率约为-10dB
- 15dB → 输出信号幅度距满功率约为-15dB
- 20dB → 输出信号幅度距满功率约为-20dB
- SIG → 输出信号幅度约+6dB(2V)时亮起
- POWER → 开机后亮起

I-2x2000W指示灯说明

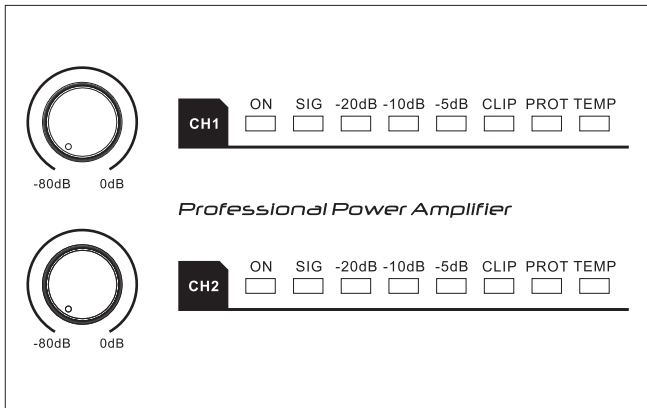

- TEMP → 当功放温度超过设定的保护范围时亮起
- PROT → 任何一种保护电路动作时亮起
- CLIP → 削峰/失真压限电路动作时亮起
- 5dB → 输出信号幅度距满功率约为-5dB
- 10dB → 输出信号幅度距满功率约为-10dB
- 20dB → 输出信号幅度距满功率约为-20dB
- SIG → 输出信号幅度约+6dB(2V)时亮起

滤尘网清洁操作指引



在工程建设完成时，应对滤网进行首次清洁。  
在往后的时间，应根据实际的情况，建议每季度定期进行清洁一次。

不允许拆除该滤网继续使用本产品，否则将影响本机的使用寿命。

**在此情况下产生的故障，将被认定为脱保！**

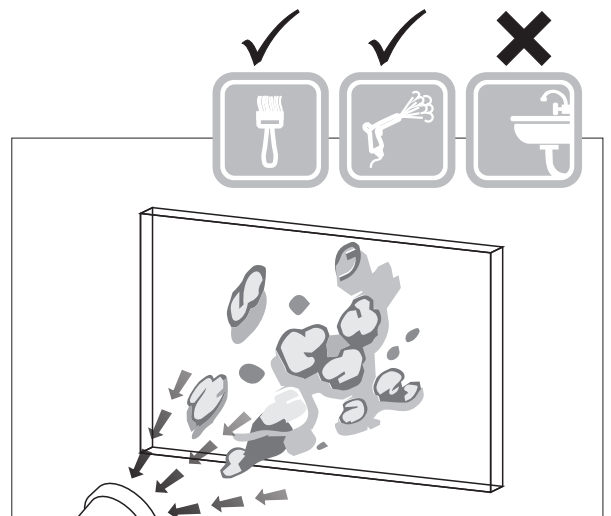

后面板

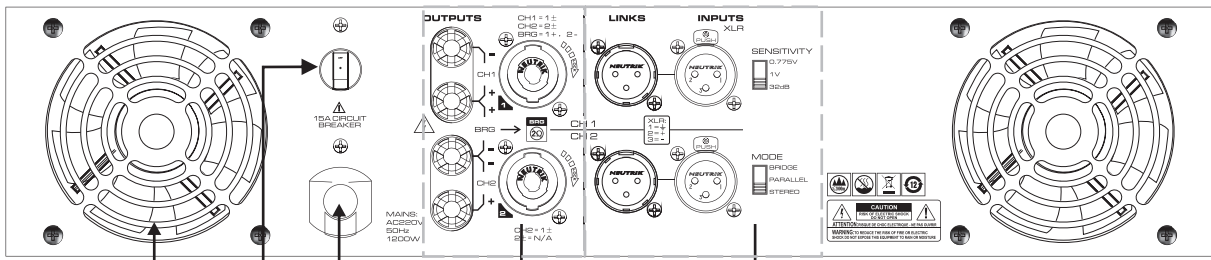

排风扇 断路器 电源线

功率输出端

信号连接端

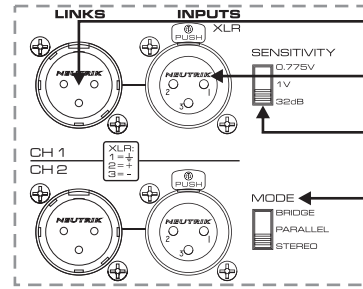
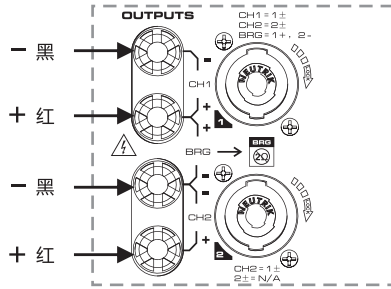
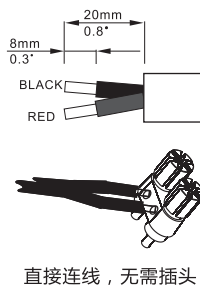

信号输出端 LINK  
 信号输入端 INPUT  
 灵敏度选择开关  
 0.775V/1.0V/32dB  
 模式选择开关  
 PARALLEL=并联  
 BRIDGE=桥接  
 STEREO=立体声

连接方式

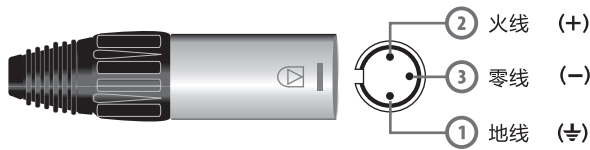

输入 INPUT  
平衡连接 公座 XLR

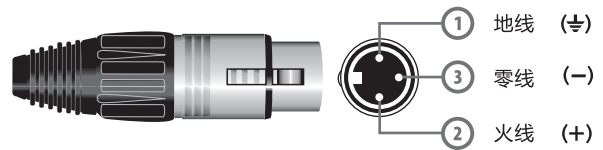

链接 LINK  
平衡连接 母座 XLR

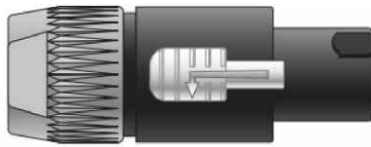

SPEAKON 功率输出 - 扬声器输出  
NL4 Speakon 接线方式



产品正常工作范围为4~16欧。  
 焊接质量很重要！  
 虚焊或是焊接错误，  
 将可能影响到正常使用，  
 甚至产生故障。



禁止桥接2欧，  
 桥接2欧会导致功放使用寿命缩短或者产生不必要的故障！

功率输出 2

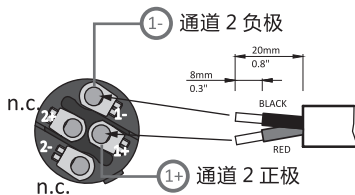

功率输出 1  
桥接模式

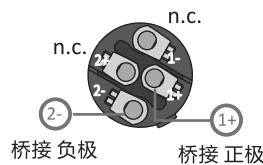

功率输出 1

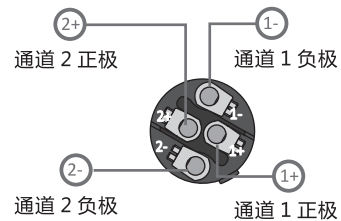

后面板 (I-4x1300W)

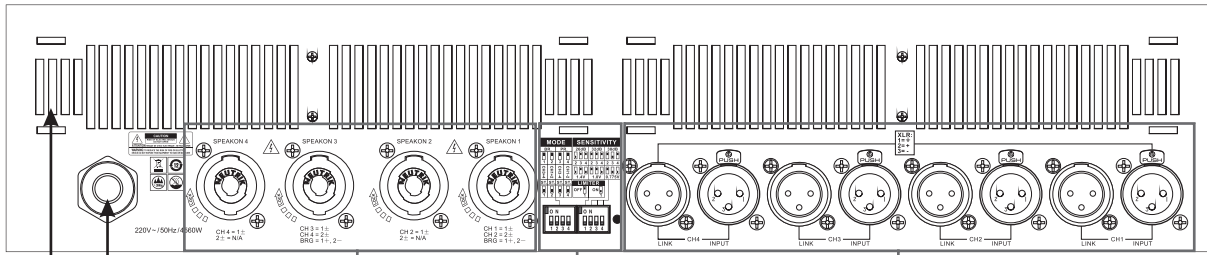

电源线  
通风孔  
音箱输出端  
DIP开关  
信号连接端

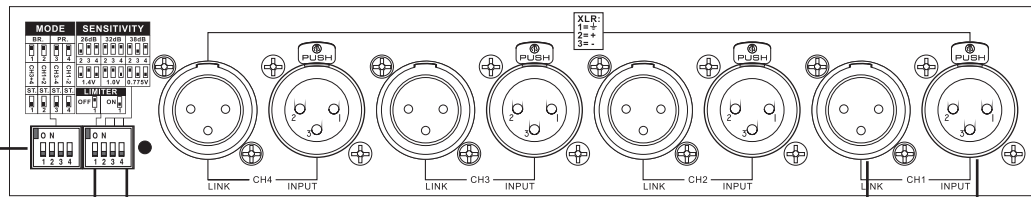

压限开关  
模式选择开关  
灵敏度选择开关  
信号输出端LINK  
信号输入端INPUT

26dB	<input type="checkbox"/> ON <input type="checkbox"/> 1 <input type="checkbox"/> 2 <input type="checkbox"/> 3 <input type="checkbox"/> 4	1.4V	<input type="checkbox"/> ON <input type="checkbox"/> 1 <input type="checkbox"/> 2 <input type="checkbox"/> 3 <input type="checkbox"/> 4
32dB	<input type="checkbox"/> ON <input type="checkbox"/> 1 <input type="checkbox"/> 2 <input type="checkbox"/> 3 <input type="checkbox"/> 4	1.0V	<input type="checkbox"/> ON <input type="checkbox"/> 1 <input type="checkbox"/> 2 <input type="checkbox"/> 3 <input type="checkbox"/> 4
38dB	<input type="checkbox"/> ON <input type="checkbox"/> 1 <input type="checkbox"/> 2 <input type="checkbox"/> 3 <input type="checkbox"/> 4	0.775V	<input type="checkbox"/> ON <input type="checkbox"/> 1 <input type="checkbox"/> 2 <input type="checkbox"/> 3 <input type="checkbox"/> 4



平衡XLR接线方式  
INPUT(ingresso)  
XLR bilanciato maschio

**!** 灵敏度选择应根据音频系统配置、使用场合、适用人群等要求，因选择不匹配可能导致产品损坏。

音箱输出端

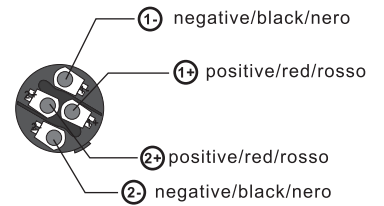
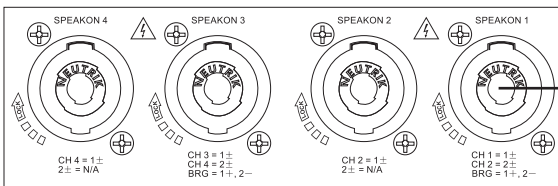

**!** 立体声或并接模式下可工作在2~16欧  
桥接模式下可工作在4~16欧

**!** 不建议桥接4欧长期使用，  
这可能导致功放使用寿命缩短或者产生故障！

**!** 焊接质量很重要！  
虚焊或是焊接错误，  
将可能影响到正常使用甚至产生故障。

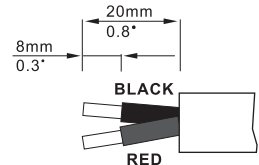

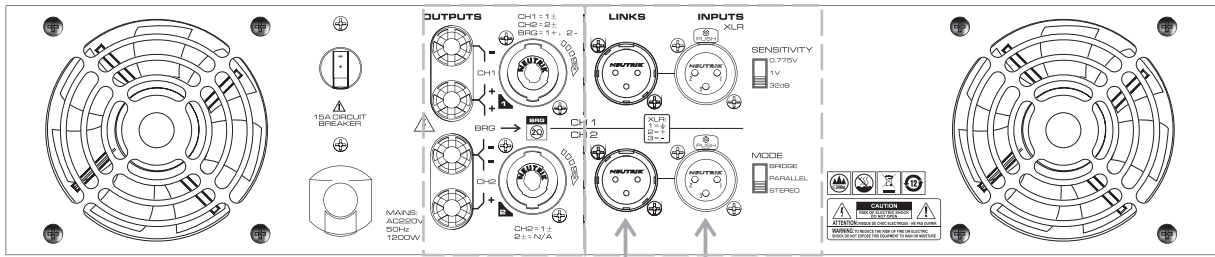

输入连接方式

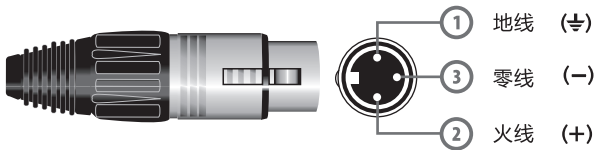

链接 LINK  
平衡连接 母座 XLR

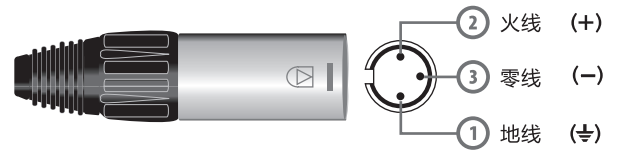

输入 INPUT  
平衡连接 公座 XLR

输出连接方式

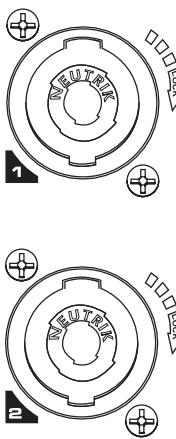

SPEAKON 功率输出 - 扬声器输出  
NL4 Speakon 接线方式

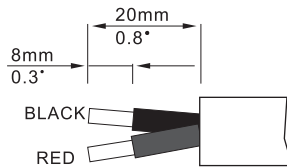

焊接质量很重要！  
虚焊或是焊接错误，  
将可能影响到正常使用，  
甚至产生故障。

<p>MODE BRIDGE PARALLEL STEREO</p> <p>通道 1 负极</p>	<p>MODE <b>桥接模式</b> BRIDGE PARALLEL STEREO</p> <p>桥接 负极      桥接 正极</p>
<p>MODE BRIDGE PARALLEL STEREO</p> <p>通道 1 正极</p>	<p>产品桥接工作 范围为4~16欧。 不建议长期桥接4欧， 长期4欧桥接会导致 功放使用寿命缩短 或者产生不必要的 故障！</p>
<p>MODE BRIDGE PARALLEL STEREO</p> <p>通道 2 负极</p>	
<p>MODE BRIDGE PARALLEL STEREO</p> <p>通道 2 正极</p>	

产品正常工作范围  
为2~16欧。

立体声、并接模式

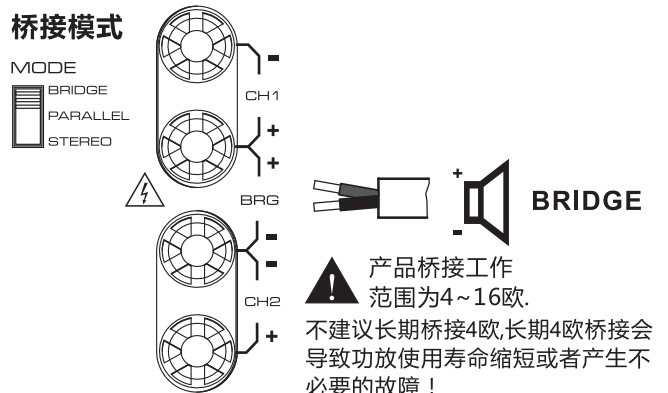
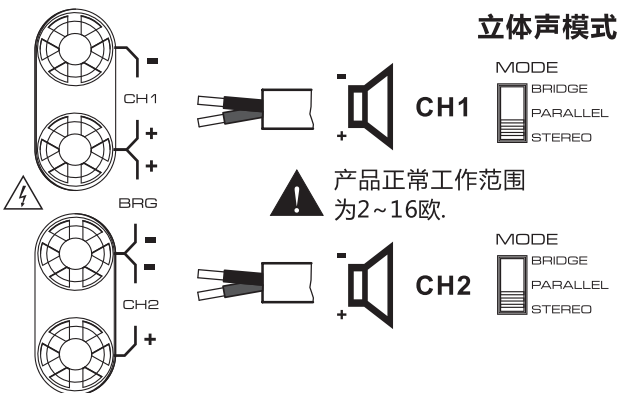

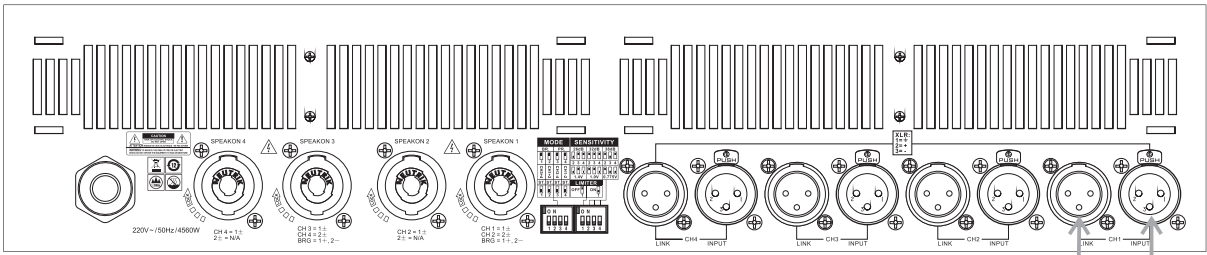

输入连接方式

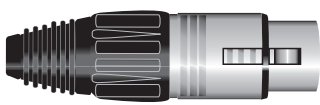

链接 LINK  
平衡连接 母座 XLR

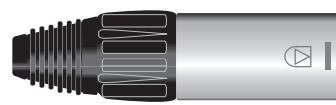
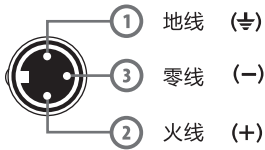

输入 INPUT  
平衡连接 公座 XLR

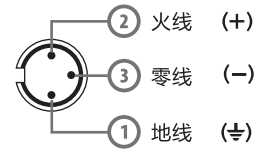

输出连接方式

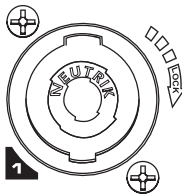

CH1 = 1±  
CH2 = 2±  
BRG = 1+, 2-



CH2 = 1±  
2± = N/A

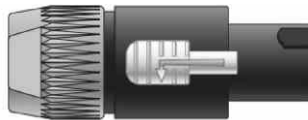

SPEAKON 功率输出 - 扬声器输出  
NL4 Speakon 接线方式

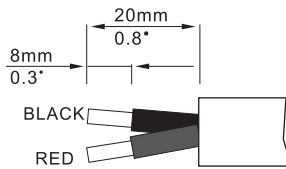

焊接质量很重要！  
虚焊或是焊接错误，  
将可能影响到正常使用，  
甚至产生故障。

立体声、并接模式

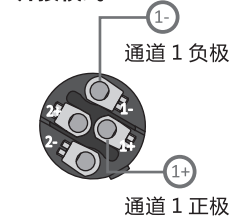

产品正常工作范围  
为2~16欧。

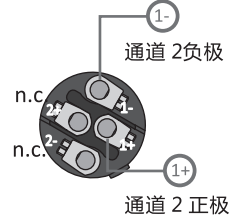

桥接模式

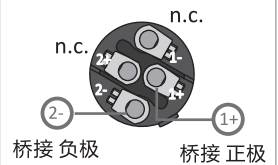

产品桥接工作  
范围为4~16欧。  
不建议长期桥接4欧，  
长期4欧桥接会导致  
功放使用寿命缩短  
或者产生不必要的  
故障！

DIP 模式选择开关说明

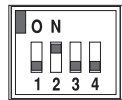
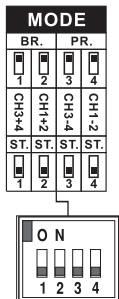

CH1+CH2 桥接

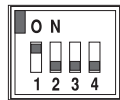

CH3+CH4 桥接

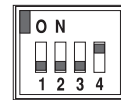

CH1,CH2 并接

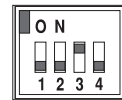

CH3,CH4 并接

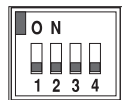

CH1,CH2,CH3,CH4立体声



型号	I-4x1300W	I-2x2000W
<b>功率</b>		
8Ω立体声功率	1300Wx4 *	2000Wx2
4Ω立体声功率	2100Wx4 **	3500Wx2 *
2Ω立体声功率	2500Wx4 **	4600Wx2 *
8Ω桥接功率	4200Wx2 **	7000W *
4Ω桥接功率	5000Wx2 **	7800W *

### 其他参数

频率响应	20Hz-20KHz(+0/-1.5dB)	20Hz-20KHz(+0/-1dB)
总谐波失真	≤0.05%	<0.1%
信噪比	≥80dB	≥80dB
转换速率	≥10V/μs	≥20V/μs
输入灵敏度	0.775V/1V/1.4V/38dB/32dB/26dB	0.775/1.0V/32dB
输入阻抗(平衡/不平衡)	20kΩ/10kΩ	20kΩ/10kΩ
电压增益	42.3dB	44.2dB
输出类别	Class I™	Class I™
冷却	从前到后抽风	
保护功能	软启动、直流、VHF、短路、过载、削峰/失真压限、峰值电流限制、过热、开机音量渐大	

### 连接器

输入部分	平衡输入XLR母插座/平衡并接XLR公插座
输出部分	Binding post(红黑柱)/SPEAKON(音箱螺旋座)

### 使用功能

面板功能	电源开关/音量控制旋钮/电源指示/输入电平/削峰压限指示/VHF/保护指示/超温保护
后板功能	立体声/并接/桥接模式选择开关/灵敏度选择开关/压限开关

注意：1. \*\*以上功率是使用20ms脉冲1kHz正弦波在1%总谐波失真下测量得出；  
2. \*以上功率是使用40ms脉冲1kHz正弦波在1%总谐波失真下测量得出；  
3. 其余功率是按EIA标准下测量得出。

### 尺寸和重量

产品外形尺寸(Wx Lx H) (mm)	483x448x89	483x456.5x89
外包装尺寸(Wx Lx H) (mm)	595x565x170	595x565x170
毛重	15.7kg	15.5kg
电源	16A电源线	16A电源线

## 通电后，无任何反应

马上用万用表测量插座是否有电，在没有万用表时可用试电笔，但必须灯泡显示明亮，否则可怀疑电压不正常。若插座电压正常，供电无怀疑后，通电的功放仍然无任何反应，则可判断该功放有故障，需要专业人员进行进一步故障判断。

## 功放无声音输出

### 1、首先判断输入的信号是否正确

▲卡侬XLR的2/3脚有无反接的可能，地屏蔽线是否连接可靠。跟据输入线路的设计不同，可能在以上有些产品会表现正常，而有些则无声，请必须按照2+、3-的方式连接。不可以采用比对其他功放（包括同厂产品）的方式判断。

### 2、面板指示信号灯不亮

排除信号线问题后，若功放无输入信号反映，可判断功放本身可能存在故障，需专业人员进行进一步故障判断。

### 3、输入信号正常但仍无声

正面的信号指示灯是否有闪动和根据音量大小而跳跃，若正常，而无声音输出，立即检查连接的NL4插头是否连接正确（±1，±2的连接问题）是否连接牢靠。若以上都无问题，仍然无声，可以尝试其它通道观察是否有相同的现象。若还是一样，请立即更换另一个NL4插头再作连接尝试。

▲跟据经验，可能有某些插头和该产品的插座接触不良导致的。

## 功放输出声音失真

1、失真表现为小声音已经很明显能听出声音有破裂声在排除信号本身和音箱的问题后，可判断为该功放可能存在故障。需专业人员进行进一步故障判断。

### 2、某个频段失真

首先判断音箱本身是否能承受该功放的输出功率，一般在95~105分贝时判断，再大的音量输出不作评论。本篇幅只讨论功放自身问题的排除。若是在中频段声音有轻微破裂尾音，并且在音量越小时表现为越明显，可判断为功放可能有交越失真，此失真声音比较容易和音箱本身高频激励器故障混淆，请做出判断前最好再连接其它判断为正常性能的音箱比较测试一下。

### 3、大声压时失真

在小声压时表现正常的情况下，首先判断音箱对所播放音乐信号的大动态时的承受能力。请在合适的音量下聆听判断，若功放削峰指示灯（CLIP）时常亮起，请再降低音量后判断。音箱和功放都有适用的范围，请在所能接受的范围内使用，在超大音量下失真则可能功放及音箱都已经进入饱和状况，请适当降低音量使用。

## 功放保护指示灯（PROT）点亮

此指示灯点亮表明功放进入保护状态。形势不妙！

1、可能是温度过高、有高于4K的连续正弦波输出超过1秒、输出短路或接近短路等。以上情况可恢复的。并非故障。等恢复后可继续使用。但过热会等待较长时间才可恢复。并且出现过热时就必须检查产品的风扇是否运作正常，空间温度是否过高等，须排除问题后方可继续运作。若怀疑音箱短路，可以用万用表测量音箱线两端直流电阻是否低于2欧甚至1欧。（因电阻较小，为保证测试精度，请校准万用表后再测量）

### 2、此灯常亮，不可恢复

此类情况一般为功放本身故障导致，请联系维修人员跟进。

## 有交流声（哼声或称之为电流声）

### 1、功放不插入任何信号就有交流声

请将功放搬离于系统电源地线隔离的位置继续测试，只连接火零N/L，不接地线。若输出还是有交流声，可判断为产品本身有问题，请与维修人员联系。

### 2、连接系统后有交流声

此现象为系统各单元设备的地电位不同而产生的。多数出现在供电为三相电时，各设备连接不同的相线，甚至不同上庄电源，零线带电导致，并非功放故障。

解决办法超出本说明书叙述范围，这里附赠解决经验，仅供参考，本厂不对此叙述负责！

A、梳理用电，尽可能使用同一配电箱的电源。

B、在必须接地的情况下，将不同的接地点强迫接为一点，在此动作前，请判断地线电位必须为零，若地线本身带电，则表明地线可能与零线相连。请先解决此问题。

C、我们不建议浮地使用设备。

## 以下情况表示放大器需要维修

- 1.产品冒烟或者发出严重烧焦味而不能使用时
- 2.机箱严重凹陷或者变形
- 3.产品浸入液体中
- 4.内部部件松动
- 5.加电时交流断路器自动跳开或保险管熔断

## 免责声明

蜚声演出器材制造有限公司对于因不当使用本产品而导致扬声器或其它设备损坏不承担任何责任！蜚声演出器材制造有限公司对本产品提供2年有限质量保证。蜚声演出器材制造有限公司保证其产品自销售之日起2年内不会发生材料和制造工艺缺陷；若在正常安装和使用条件下发生的损坏，蜚声演出器材制造有限公司将按照质保协议无偿更换有缺陷的零件和维修故障产品。但客户必须将产品送回我们的工厂或授权的维修点或指定经销商处，同时必须预付运费和附带购买证明（产品保修卡客户联及销售收据或发票复印件）。

此质保协议规定，退回的产品必须经过我们检查判断存在质量缺陷。本质保不适用于任何误用、疏忽、意外、不正确安装而导致损坏的产品或日期编码、序列号被去掉或破损致不能辨认的产品。蜚声演出器材制造有限公司不对意外或间接发生的损害承担责任。此质保赋予您特定的法律权利。

通讯地址：

蜚声演出器材制造有限公司售后服务部

中华人民共和国，广东省，佛山市，南海区，和顺，文教路东段39号，蜚声工业园。

邮政编码：

528241

电话：

0757-8560-8331

传真：

0757-8568-8191

电子邮件：

support@saechina.com

制造商网址：

www.saeaudio.com

## 产品物质拆分表

为满足中国《电子信息产品污染控制管理办法》（信息产业部第39号令）的相关规定和要求，现对产品中有害物质，按部件分类，声明如下：

部件名称	有毒有害物质或元素					
	铅 (Pb)	汞 (Hg)	镉 (Cd)	六价铬 (Cr(VI))	多溴联苯 (PBB)	多溴二苯醚 (PBED)
机箱	×	○	○	○	○	○
主板模块	×	○	○	○	×	×
电源模块	×	○	○	○	×	×
I/O板模块	×	○	○	○	×	×
控制模块	×	○	○	○	×	×
灯板	×	○	○	○	×	×

备注：  
 ○：表示该有害物质在该部件所有均质材料中的含量均在SJ/T11363-2006规定的限量要求下  
 ×：表示该有害物质至少在该部件的某一均质材料中的含量超出SJ/T11363-2006规定的限量要求。

在中华人民共和国境内销售的电子信息产品上将贴上有“环保使用期限”（EPuP）符号。圆圈中的数字代表产品的正常环保使用年限。



Manufacturer:Sae Audio Co.,LTD.  
Sae reserves the right to make changes in specifications  
and products without prior notice.  
制造商：蜚声演出器材制造有限公司  
蜚声演出器材制造有限公司版权所有